

**SAP**<sup>®</sup> Certified  
SAP Business One Integration

# Kite One

Il configuratore per  
SAP Business One

**RAPPRESENTAZIONE  
3D (OPZIONALE)**

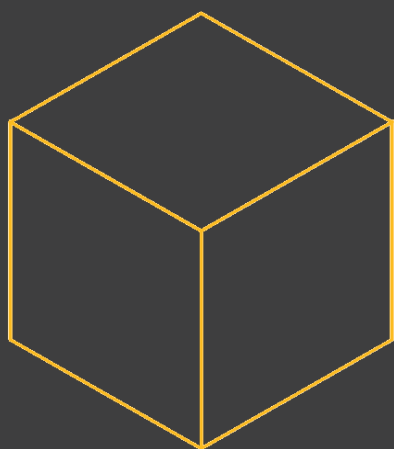

**SAP**<sup>®</sup> & **Kite One**  
Soluzioni per far  
volare il tuo Business

**SAP** Business  
**One**

# Kite One

**SAP® Certified**  
SAP Business One Integration

## CHE COS'È KITE ONE

Kite One è una suite di applicazioni ideata per le aziende che gestiscono (dalla produzione alla vendita) prodotti "altamente personalizzabili".

Comprende

- un configuratore di prodotto, sia commerciale che tecnico
- un sistema di order entry con eventuale supporto grafico in 3D
- un insieme di tools per la generazione di stampe tecniche e bindelle di produzione
- un addon per SAP Business One che gestisce anche la formazione colli e la spedizione.

È molto semplice da utilizzare, nonostante sia basato su regole complesse che coinvolgono oggetti neutri, variabili, distinte base e cicli.

Per le sue caratteristiche, Kite One non è un semplice configuratore parametrico ma una soluzione completa.

**SAP® & Kite One**

**Soluzioni per far  
volare il tuo Business**

# Caratteristiche principali

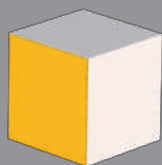

**GESTIONE DI  
OGGETTI NEUTRI E VARIABILI**

## Un codice, infinite possibilità

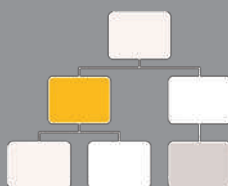
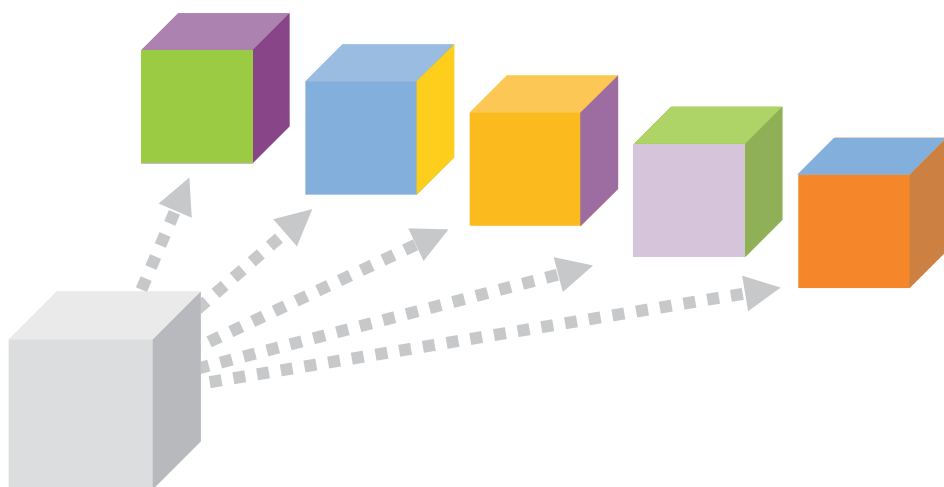

**DISTINTA NEUTRA**

## Poche regole, molti prodotti

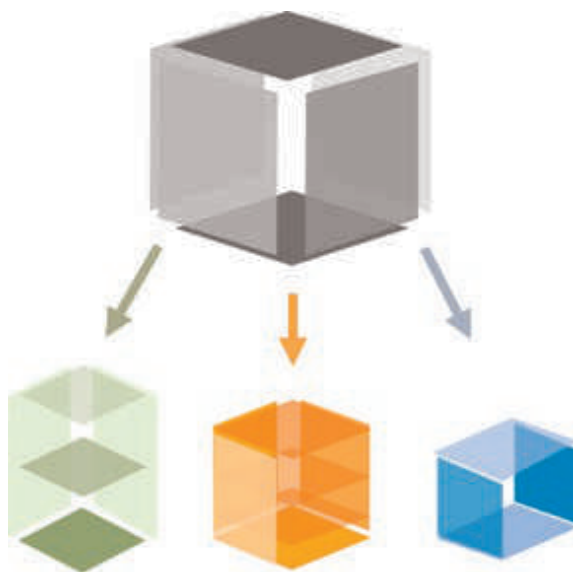

# Funzioni accessorie

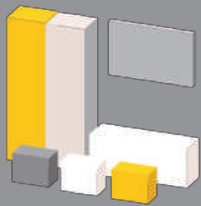

## RAPPRESENTAZIONE 3D OPZIONALE

Prova la potenza della  
rappresentazione grafica 3D

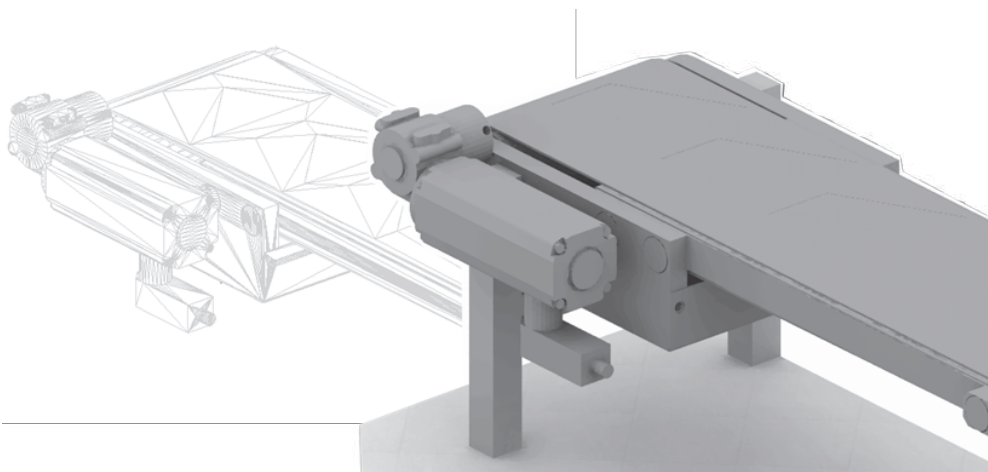

## SMART TOOLS

Non perdere tempo in  
operazioni ripetitive:  
una sola modifica  
applicata a molteplici casi



**Kite One**

**SAP® Certified**  
SAP Business One Integration

### INTEGRAZIONI

**Kite One** ha ottenuto la certificazione SAP Business One Integration e questo dà valore aggiunto alla soluzione.

#### Anagrafiche clienti e tabelle correlate

Dati letti in tempo reale da SAP.

#### Articoli e distinte base

Generati automaticamente in SAP.

#### Distinte cicli

Generate automaticamente in addons specialistici.

#### Ordini di vendita

Generati automaticamente in SAP.

### MODULI

#### K1MC

Management console, definisce le regole per il configuratore

#### K1C

Configuratore grafico 3D

#### K1DOCS

Stampe, etichette, file per la produzione

#### K1UTILS

Strumenti per semplificare la gestione di articoli e oggetti in SAP Business One.

**SAP® & Kite One**

**Soluzioni per far  
volare il tuo Business**

**ON PREMISE**

oppure



**SAP** Business  
**One**

ERP per le  
Piccole e Medie Imprese

**BUSINESS MANAGEMENT  
RESO SEMPLICE**

SAP Business One è un'unica soluzione integrata che permette di ottenere una chiara visione dell'intera realtà aziendale e di controllare ogni singolo aspetto delle attività di management.

È altamente integrata con Microsoft® Office e beneficia completamente della potenza di SAP Crystal Reports.

**NUOVA APPLICAZIONE  
MOBILE  
TOTALMENTE INTEGRATA**



**SAP® & Kite One**

**Soluzioni per far  
volare il tuo Business**

## Principali aree funzionali

Contabilità e Finanza

Vendite e Gestione clienti

Acquisti

Magazzino e Logistica

Contabilità

Risorse

Produzione

Ufficio tecnico e Progettazione

Servizi

Risorse umane



**Sigea**

SEDE: Via Spinè, 17 - 31046 - Oderzo (TV)  
TELEFONO: +39 0422 713582  
FAX: +39 0422 500457  
EMAIL: [info@kiteone.it](mailto:info@kiteone.it)  
SITO WEB: [www.kiteone.it](http://www.kiteone.it)